

# NUX

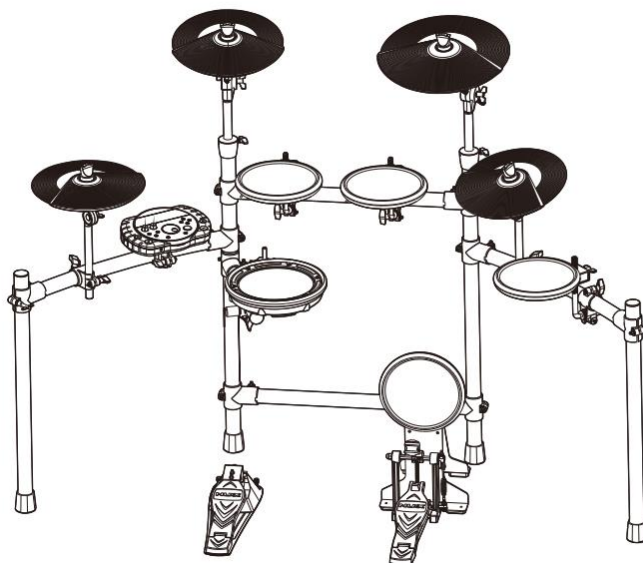

Цифровая ударная установка  
DM-7/DM-7X

## РУКОВОДСТВО ПО ЭКСПЛУАТАЦИИ

## **ПРЕДУПРЕЖДЕНИЕ: ПРОЧИТИЕ ДАННЫЕ ИНСТРУКЦИИ, ПРЕЖДЕ ЧЕМ ИСПОЛЬЗОВАТЬ УСТРОЙСТВО**

- ♦ Используйте только поставляемые в комплекте источник и шнур питания. Если Вы не знаете параметры питания в сети общего пользования, свяжитесь с дилером или местным поставщиком электроэнергии.
- ♦ Не отламывайте клемму заземления от шнура питания.
- ♦ Не пытайтесь поставить на предохранитель «жучка» или использовать предохранитель другого номинала.
- ♦ Не пытайтесь ремонтировать устройство самостоятельно, так как снятие крышек может подвергнуть Вас опасности электрошока и другим рискам.
- ♦ Позвольте квалифицированным специалистам заняться ремонтом.  
Ремонт необходим в том случае, если устройство каким-либо образом было повреждено, например, если был поврежден штепсель или шнур питания, в устройство попала жидкость или посторонние объекты, устройство было подвержено воздействию дождя или сырости, не функционирует нормально или было уронено.
- ♦ Не удаляйте средства безопасности с поляризованного штепселя или штепселя с заземлением. Поляризованный штепсель это штепсель, один из щупов которого шире другого (*при питании от 110 вольт*). Штепсель с заземлением оснащен двумя щупами и одним хвостовиком заземления. Широкий щуп и третий хвостовик сделаны для безопасности. Если поставляемый в комплекте штепсель не подходит к розетке питания, проконсультируйтесь с электриком по поводу замены розетки.
- ♦ Не пользуйтесь усилителем в сырых или влажных условиях.
- ♦ Шнур питания следует отключить от розетки, если Вы не пользуетесь устройством в течение долгого промежутка времени.
- ♦ Не наступайте на шнур и избегайте перегибов, особенно близко к штепселю и гнезду устройства.
- ♦ Когда приборный или сетевой штепсель используются для выключения устройства, выключатель самого устройства останется в положении **ВКЛЮЧЕНО**.

## ОБЩАЯ ИНФОРМАЦИЯ

Спасибо за то, что вы приобрели цифровую ударную установку Nux серии DM производства компании Sherub. Поздравляем Вас с этим выбором! Пожалуйста, найдите время и прочтите эту инструкцию по эксплуатации для наиболее эффективного использования устройства.



## Оглавление

ТЕХНИКА БЕЗОПАСНОСТИ .....	4
ВНЕШНИЙ ВИД И УПРАВЛЕНИЕ .....	6
ВЕРХНЯЯ ПАНЕЛЬ DM-7/DM-7X.....	6
ПЕРЕДНЯЯ ПАНЕЛЬ DM-7/DM-7X.....	7
ЗАДНЯЯ ПАНЕЛЬ DM-7/DM-7X.....	7
СХЕМА ПОДКЛЮЧЕНИЯ.....	8
МОНТАЖ DM-7/DM-7X.....	9
ЖК-ДИСПЛЕЙ DM-7/DM-7X.....	10
ГОТОВ ИГРАТЬ.....	11
Включаем и выключаем питание .....	11
ТЕХНИКА ИСПОЛНЕНИЯ.....	12
ИСПОЛЬЗОВАНИЕ ФУНКЦИЙ УДАРНОЙ УСТАНОВКИ .....	14
Выбор установки.....	14
Настройка набора ударных.....	14
Настройка панорамирования пэда .....	14
Регулятор эффектов ONE KNOB.....	15
Редактирование названия набора .....	15
ФУНКЦИЯ ДЕМО ПЕСНИ .....	16
Настройка песни .....	16
ФУНКЦИЯ ЗАПИСИ .....	17
ФУНКЦИЯ ОБУЧЕНИЯ.....	18
Акцент.....	18
Контроль времени .....	19
Беззвучный отсчет .....	20
Изменение скорости .....	21
СИСТЕМНЫЕ УСТАНОВКИ.....	22
Настройка хай-хэта .....	22
Триггер .....	22
МИДИ НОТА .....	25
МЕТРОНОМ .....	26
ВОССТАНОВЛЕНИЕ ЗАВОДСКИХ НАСТРОЕК .....	27
ПРОЧИЕ НАСТРОЙКИ .....	28
ПОДКЛЮЧЕНИЕ К КОМПЬЮТЕРУ .....	29
СПЕЦИФИКАЦИЯ.....	29
ГРУППЫ УДАРНЫХ .....	30
ТАБЛИЦА РЕАЛИЗАЦИИ MIDI.....	31
ГАРАНТИЙНЫЕ ОБЯЗАТЕЛЬСТВА.....	33

# ТЕХНИКА БЕЗОПАСНОСТИ

## ИНСТРУКЦИИ ПО ПРЕДОТВРАЩЕНИЮ ПОЖАРА, ПОРАЖЕНИЯ ЭЛЕКТРИЧЕСКИМ ТОКОМ ИЛИ ПОЛУЧЕНИЯ ТРАВМ

### О предупреждающих знаках

 <b>WARNING</b>	Используется для инструкций, предназначенных для предупреждения пользователя о риске смерти или серьезной травмы в случае ненадлежащего использования устройства.
 <b>CAUTION</b>	Используется для инструкций, предназначенных для предупреждения пользователя об опасности травмы или материального ущерба в случае неправильного использования устройства. * Материальный ущерб относится к ущербу или другим неблагоприятным последствиям, причиненным дому и всей его обстановке, а также домашним животным или домашним животным.

### ВСЕГДА СОБЛЮДАЙТЕ СЛЕДУЮЩИЕ ИНСТРУКЦИИ

#### **WARNING**

- Перед использованием данного устройства обязательно ознакомьтесь с приведенными ниже инструкциями и Руководством пользователя.
- Не открывайте (и не модифицируйте каким-либо образом) устройство или его адаптер переменного тока.
- Никогда не используйте и не храните устройство, если:
  - Устройство подвергается экстремальным температурам (например, находится под прямыми солнечными лучами в закрытом транспортном средстве, рядом с отопительным оборудованием, поверх теплогенерирующего оборудования); или
  - Устройство подвергается воздействию влаги (например, в ванной, умывальнике, на мокром полу); или
  - Устройство находилось в сыром помещении; или
  - Устройство попало под дождь; или
  - Устройство подвержено воздействию пыли; или
  - Устройство подвержено сильной вибрации.
- Это устройство может быть установлено на стойке с помощью зажима.
- При установке устройства на стойку убедитесь, что стойка установлена на ровном месте без уклонов и находится в устойчивом положении.

#### **WARNING**

- Обязательно используйте только адаптер переменного тока, поставляемый с устройством. Также убедитесь, что линейное напряжение на установке соответствует входному напряжению, указанному на корпусе адаптера переменного тока. Другие адаптеры переменного тока могут иметь другую полярность или быть рассчитаны на другое напряжение, поэтому их использование может привести к повреждению, неисправности или поражению электрическим током.
- Не перекручивайте и не перегибайте шнур питания, не ставьте на него тяжелые предметы. Это может привести к повреждению шнура, повреждению элементов и короткому замыканию. Поврежденные шнуры представляют опасность пожара и поражения электрическим током!
- Это устройство, отдельно или в сочетании с усилителем и наушниками или динамиками, может обеспечивать уровень звука, который может вызвать необратимую потерю слуха. Не работайте в течение длительного времени на высоком уровне громкости или на уровне, который вызывает дискомфорт. Если вы почувствуете потерю слуха или звон в ушах, немедленно прекратите использование устройства и обратитесь к врачу.
- Не допускайте попадания посторонних предметов или жидкостей любого типа внутрь устройства.

## WARNING

- Немедленно выключите питание, выньте адаптер переменного тока из розетки и обратитесь в ближайший сервисный центр Cherub, если:
  - Адаптер переменного тока или шнур питания повреждены; или
  - При появлении дыма или необычного запаха
  - Внутри устройства попали посторонние предметы или на устройство пролилась жидкость; или
  - Устройство попало под дождь (или намокло иным образом); или
  - Устройство не работает нормально или его характеристики заметно изменились.
- В домах с маленькими детьми взрослый должен обеспечивать присмотр до тех пор, пока ребенок не сможет соблюдать все правила, необходимые для безопасной эксплуатации устройства.
- Не подключайте шнур питания устройства к розетке, к которой подключено слишком много других устройств. Будьте особенно осторожны при использовании удлинителей - общая мощность, потребляемая всеми устройствами, которые вы подключили к розетке, никогда не должна превышать допустимую для удлинителя мощность (ватт/ампер). Чрезмерные нагрузки могут вызвать нагрев изоляции кабеля и, в конечном итоге, его расплавление.
- Перед использованием устройства в другой стране проконсультируйтесь с продавцом или в ближайшем сервисном центре Cherub.

## CAUTION

- Устройство и адаптер переменного тока должны быть расположены так, чтобы их расположение или положение не мешали их надлежащей вентиляции.
- Всегда беритесь за вилку питания или корпус адаптера переменного тока при подключении к данному устройству или к розетке, или отключении от них.
- Скопление пыли между адаптером переменного тока и сетевой розеткой может привести к плохой изоляции и стать причиной пожара. Периодически вытирайте пыль сухой тканью. Кроме того, отсоединяйте вилку кабеля питания от розетки, если устройство не используется в течение длительного периода времени.
- Старайтесь не запутывать шнуры и кабели. Кроме того, все шнуры и кабели следует размещать в недоступном для детей месте.
- Никогда не забирайтесь на устройство и не кладите на него тяжелые предметы.
- Никогда не прикасайтесь к корпусу адаптера переменного тока или его вилке мокрыми руками при включении или отключении устройства от розетки.
- Если вам необходимо переместить инструмент, примите меры предосторожности, перечисленные ниже. Обязательно крепко держите инструмент, чтобы защитить себя от травм, а инструмент - от повреждений.
  - Убедитесь, что зажим, фиксирующий устройство на подставке, не ослаблен. Как только заметите ослабление, надежно закрепите их.
  - Отключите шнур питания.
  - Отсоедините все шнуры от внешних устройств.
- Перед чисткой устройства выключите питание и отсоедините адаптер переменного тока от розетки.
- Отключите адаптер переменного тока от розетки во время грозы.
- Если вы открутите стопорные винты, храните их в безопасном, недоступном для детей, месте.

# ВНЕШНИЙ ВИД И УПРАВЛЕНИЕ

## ВЕРХНЯЯ ПАНЕЛЬ DM-7/DM-7X

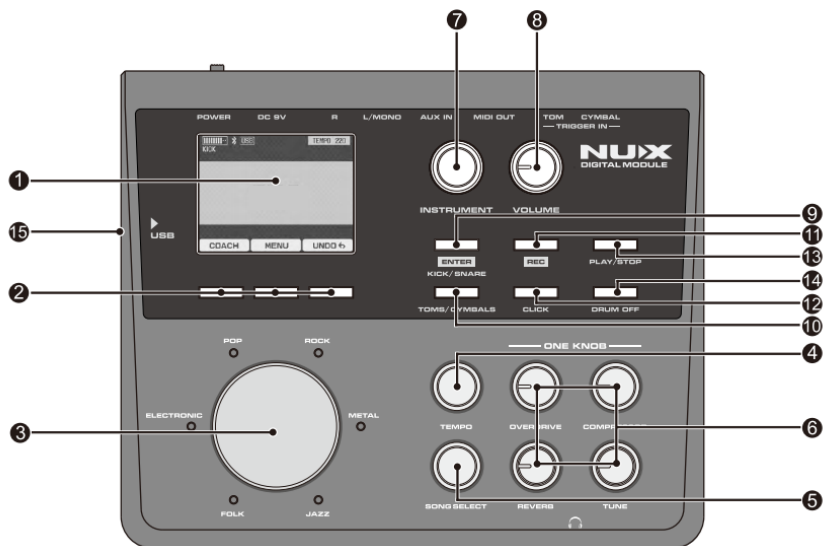

### 1. ЖК-дисплей

Отображает оперативную информацию.

### 2. Кнопки управления дисплеем

Переключите ударную установку.

### 3. Ручка переключателя ударных

Установка темпа.

### 4. Регулятор темпа

Выбор встроенной демо-песни.

### 6. Регулятор эффектов

Регулятор 4 встроенных эффектов (овердрайв, компрессор, реверберация, настройка тембра).

### 7. Регулятор инструмента

Отрегулируйте параметры пэдов барабанов.

### 8. Регулятор громкости.

Настройте уровень громкости инструмента.

### 9. Кнопка ENTER/KNCK/SNARE

Кнопки быстрого выбора барабана, ENTER - кнопка подтверждения операции.

### 10. Кнопка TOMS/CYMBALS

Кнопки быстрого выбора барабана, ENTER - кнопка подтверждения операции.

### 11. Кнопка записи REC

Быстрое включение функции записи.

### 12. Кнопка метронома CLICK

Быстрое включение функции метронома.

### 13. Кнопка PLAY/STOP

Включить воспроизведение / остановить демонстрационную песню.

### 14. Кнопка DRUM OFF

Включение/отключение трека ударных из демонстрационной песни.

### 15. Интерфейс USB

Подключение DM-7/DM-7X к компьютеру.

## ПЕРЕДНЯЯ ПАНЕЛЬ DM-7/DM-7X

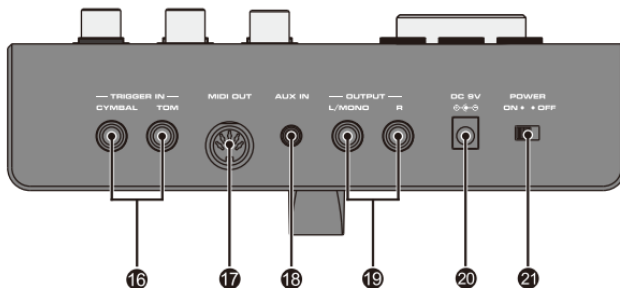

### **16. TRIGGER IN**

Специальный разъем для подключения пэдов и педалей.

### **17. MIDI out**

Выход MIDI.

### **18. AUX IN**

Разъем для подключения внешнего источника фонограммы (MP3 или CD плеера).

### **19 – OUTPUT, L/MONO, R**

Аналоговый выход. Гнездо L/MONO – левый канал в режиме стерео, R – правый канал. При подключении монофонического устройства, используйте гнездо L/MONO.

### **20. DC 9V IN**

Гнездо подключения блока питания.

### **21. POWER**

Выключатель питания

## ЗАДНЯЯ ПАНЕЛЬ DM-7/DM-7X

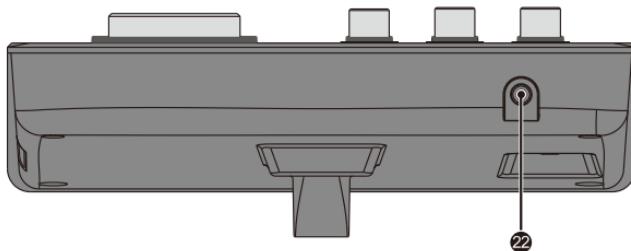

### **22 – PHONES**

Для подключения наушников.

## СХЕМА ПОДКЛЮЧЕНИЯ

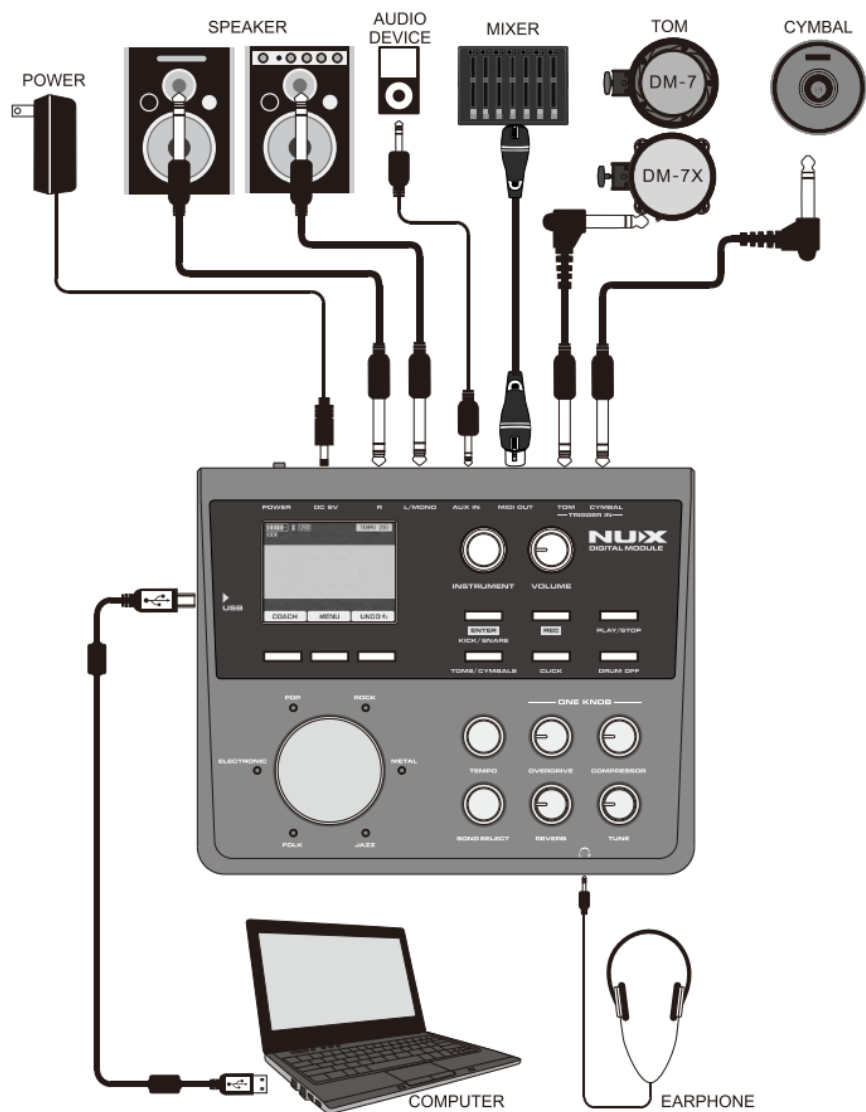

### ВНИМАНИЕ:

Чтобы избежать сбоев в работе и / или повреждения динамиков или других устройств, перед подключением всегда понижайте громкость и выключите питание всех устройств.



# МОНТАЖ DM-7/DM-7X

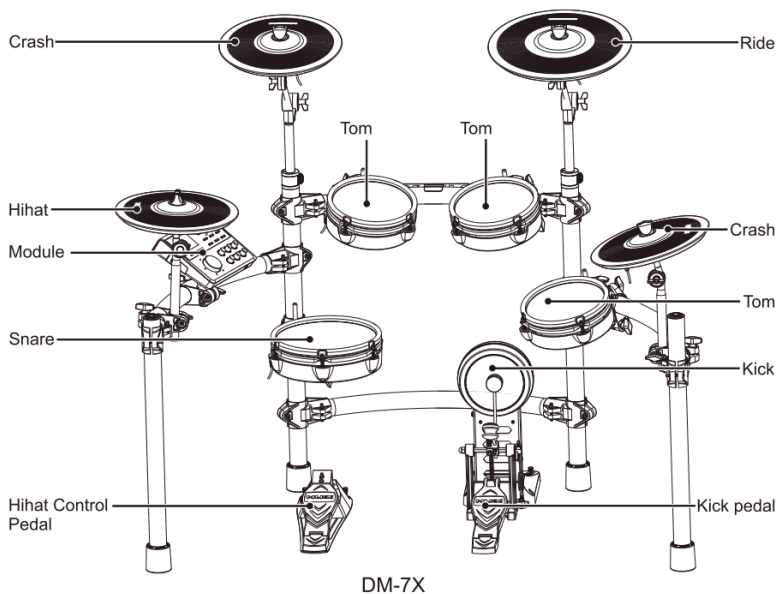
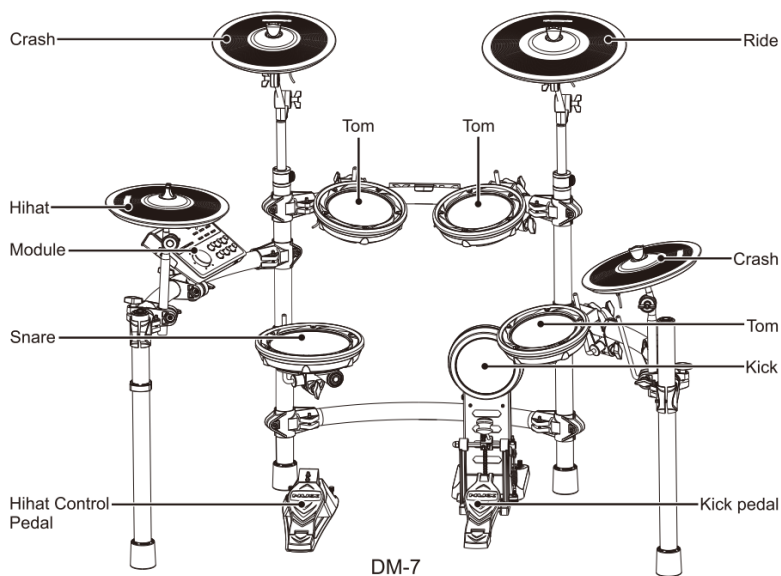

1. Подключите кабель к модулю.

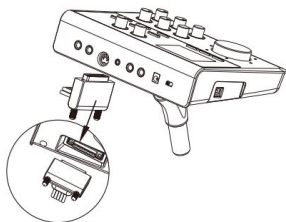

Подключение пэда барабана:

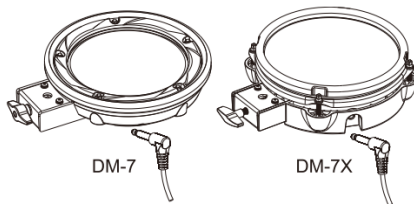

2. Подключите пэды барабанов и тарелок. Этикетка на кабеле, показанная на рисунке, указывает название подключаемого пэда или педали, как показано на рисунке.

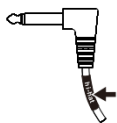

Подключение пэда тарелок:

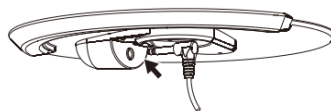

**ВАЖНО:**

*Все работы по монтажу и подключению проводите только при отключенном электропитании.*

## ЖК-ДИСПЛЕЙ DM-7/DM-7X

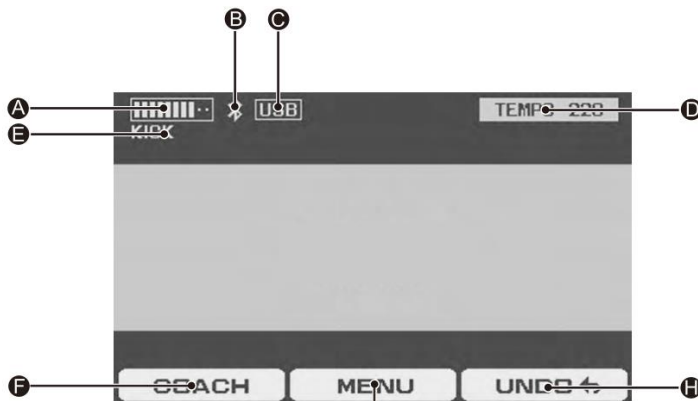

- A – Шкала силы удара, 10 уровней
- B – Bluetooth
- C – Индикатор USB подключения
- D – Иконка темпа

- E – Под, по которому нанесен удар
- F – Иконка режим ТРЕНЕР
- G – Иконка МЕНЮ
- H – Иконка ОТМЕНА

## ГОТОВ ИГРАТЬ

### Включаем и выключаем питание

#### \* Включить питание.

1. Поверните регуляторы VOLUME и AUX IN влево до упора.
2. Убавьте до минимума громкость подключенного внешнего усилителя или акустической системы.
3. Передвиньте выключатель питания в положение ON.



#### \* Выключить питание.

1. Убавьте громкость установки и всех подсоединенных устройств до минимума.
2. Отключите питание всех подсоединенных устройств.
3. Передвиньте выключатель питания в положение OFF.



\* Возможно, вы услышите звук при включении питания. Это нормально и не является неисправностью.

4. Ударив по барабану и тарелке, отрегулируйте громкость.

## ТЕХНИКА ИСПОЛНЕНИЯ

### Малый барабан (Snare)

#### **Открытый удар (Head shot)**

Обычный удар в центр мембраны

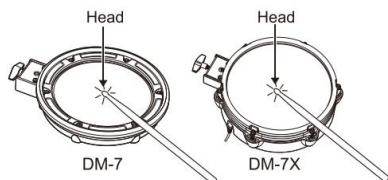

#### **Удар по ободу и мембране (Open Rim Shot)**

Одновременный удар по ободу и краю мембраны

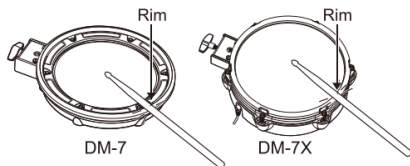

### Том (Tom)

#### **Открытый удар (Head shot)**

Обычный удар в центр мембраны

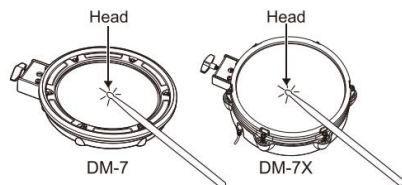

#### **Удар по ободу и мембране (Open Rim Shot)**

Одновременный удар по ободу и краю мембраны

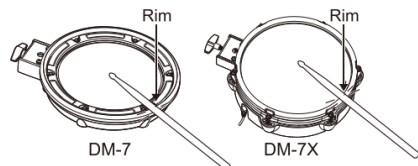

### Бочка (Kick)

Обычный удар в центр мембраны

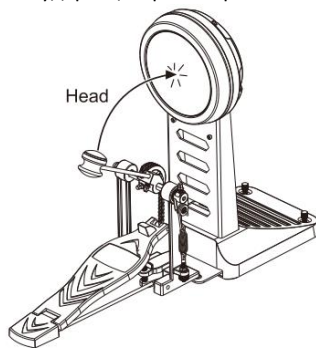

### Тарелки Crash (Cymbals Crash)

#### **Удар по центру (Bow Shot)**

Обычный удар по центру тарелки

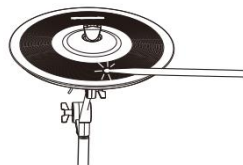

#### **Удар по краю (Edge Shot)**

Удар по краю тарелки ребром палочки

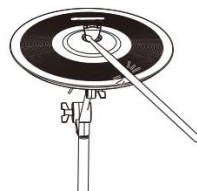

### Тарелки Crash (Cymbals Crash)

#### **Удар по центру (Bow Shot)**

Обычный удар по центру тарелки

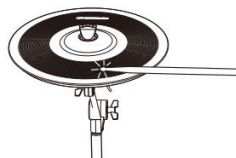

### **Удар по краю (Edge Shot)**

Удар по краю тарелки ребром палочки

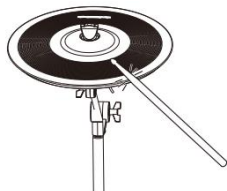

### **Удар по краю (Edge Shot)**

Удар по краю тарелки ребром палочки

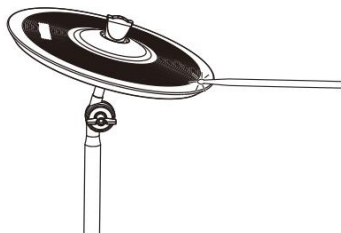

### **Колокольчик (Bell Shot)**

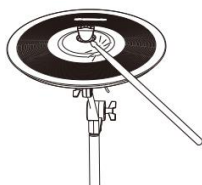

Удар по центру тарелки

### **Глушение (Choking a cymbal)**

При глушении (зажатии рукой края тарелки после удара) звучание тарелки прекращается. Зажмите рукой датчик края тарелки, как показано на рисунке.

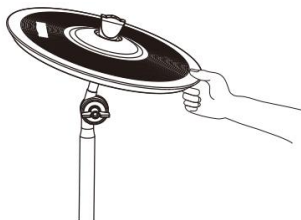

### **Глушение (Choking a cymbal)**

При глушении (зажатии рукой края тарелки после удара) звучание тарелки прекращается. Зажмите рукой датчик края тарелки, как показано на рисунке. Если будет зажата область, не имеющая датчика, звук не остановится.

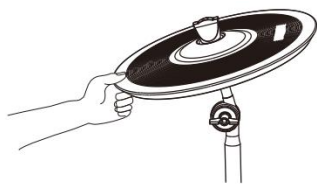

### **Педаль Хай-хэта (Hi-Hat Control Pedal)**

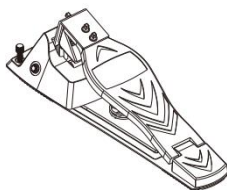

### **Хай-хэт (Hi-Hat)**

#### **Удар по центру (Bow Shot)**

Обычный удар по центру хай-хэта

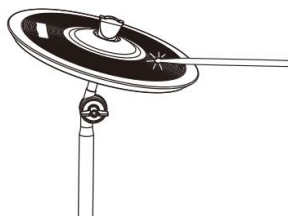

#### **Открытый хэт (Open Hi-Hat)**

Удар по хай-хэту при ненажатой педали.

#### **Закрытый хэт (Closed Hi-Hat)**

Удар по хай-хэту, когда педаль нажата.

## ИСПОЛЬЗОВАНИЕ ФУНКЦИ УДАРНОЙ УСТАНОВКИ

### Выбор установки

1. Используйте диск переключателя, чтобы выбрать стиль набора ударных. Нажмите переключатель, чтобы подтвердить выбор стиля, начнет мигать индикатор стиля. Снова поверните диск переключателя, чтобы выбрать стиль внутреннего барабана.

2. В любом режиме поверните диск переключателя ударных, чтобы перейти в режим набора ударных Drum Kit

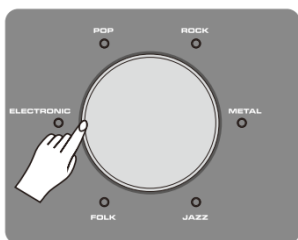

### Настройка набора ударных

1. С помощью диска переключателя ударных выберите набор ударных для редактирования.

2. С помощью любой кнопки, как показано на рисунке ниже, войдите в режим редактирования.



3. Ударьте по любому пэду (или вы можете просто нажать кнопку KICK/SNARE, TOMS/CYMBALS), чтобы выбрать барабан для редактирования.



### Настройка барабана

1. В режиме настройки выберите пэд, который нужно отредактировать, и войдите в режим настройки ударных.



2. Нажмите кнопку на дисплее, чтобы выбрать параметр, который нужно отредактировать.

3. Используйте регулятор INSTRUMENT для настройки параметров.

4. Переключите установку в любой другой интерфейс для автоматического сохранения параметров.

Таблица сравнения параметров

Параметр	Диапазон	Описание
Инструмент		Выбор звука пэда
Настройка	-32-0+32	Настройка тембра пэда
Громкость	0-127	Настройка громкости

### Настройка панорамирования пэда

1. Нажмите кнопку MENU, чтобы войти в главное окно меню.



2. Используйте кнопки ▲ и ▼, чтобы выбрать PAD PANNING, нажмите ENTER, чтобы открыть страницу.

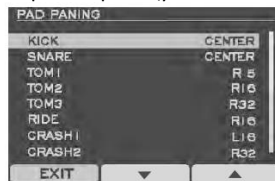

3. Используйте кнопки ▲ и ▼ для выбора пэда и регулятор INSTRUMENT для настройки параметров.

### Регулятор эффектов ONE KNOB

DM-7/DM-7X оснащен уникальной функцией регулировки эффекта при помощи одного регулятора, что позволяет мгновенно настраивать отдельные эффекты. Просто поверните каждую ручку эффекта.



Таблица сравнения параметров

Параметр	Описание
Овердрайв	Отрегулируйте интенсивность перегруза, ориентируясь на яркость светового индикатора.
Компрессор	Отрегулируйте уровень компрессии, ориентируясь на яркость светового индикатора.
Реверберация	Отрегулируйте интенсивность ревербератора, ориентируясь на яркость светового индикатора.
Тембр	Отрегулируйте тембр, ориентируясь на яркость светового индикатора.

### Редактирование названия набора

1. Выберите в меню KIT NAME SET, нажмите ENTER, чтобы войти в интерфейс редактирования.



2. Используйте регулятор INSTRUMENT для выбора символа и нажмите кнопку ◀ или ▶, чтобы выбрать символ, который вы хотите отредактировать (дополнительные символы: A ~ Z, 0 ~ 9).



3. После завершения редактирования нажмите EXIT для выхода и автоматического сохранения.

**Примечание:** измените имя набора ударных на группу ударных, отображаемую в текущем главном интерфейсе, поэтому сначала определите набор ударных, который нужно изменить, в основном интерфейсе, а затем войдите в меню, чтобы изменить имя набора ударных.

## ФУНКЦИЯ ДЕМО ПЕСНИ

1. Находясь в режиме Drum Kit, нажмите кнопку SONG SELECT, чтобы перейти в режим DEMO.



**Важно:** Надпись Preset означает, что DM-7/DM-7X в режиме DEMO.

Надпись User говорит, что в памяти есть пользовательская запись.

1. Нажмите PLAY/STOP, чтобы включить или остановить воспроизведение трека.



2. Нажмите DRUM OFF, чтобы включить или отключить дорожку ударных в демо песне.



**Важно:** Нажмите кнопку PLAY/STOP в интерфейсе DRUM KIT для воспроизведения демо песни. Воспроизводимый трек выбирается в интерфейсе выбора песни.

### Настройка песни

1. Нажмите MENU в интерфейсе DRUM KIT, чтобы войти в меню, нажмите кнопку ▲ или ▼, чтобы выбрать меню SONG, нажмите ENTER, чтобы войти в интерфейс редактирования.



2. Войдя в режим редактирования, используйте кнопки ▲ и ▼ для выбора параметра и регулятор INSTRUMENT для настройки.



Таблица сравнения параметров

Параметр	Диапазон	Описание
Drum Off	Drum On / Drum Off	ВКЛ/ВЫКЛ дорожки ударных в ДЕМО
Cycle play	On- Off	Циклическое воспроизведение ВКЛ/ВЫКЛ
Back volume	0-127	Громкость бэкграунда
Drum volume	0-127	Громкость ударных

**Важно:** При выходе из этого режима параметры автоматически сохраняются (кроме параметра DRUM OFF).

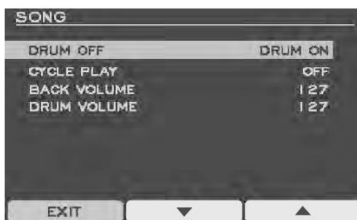

## ФУНКЦИЯ ЗАПИСИ

1. Нажмите кнопку REC на панели, чтобы войти в интерфейс записи, ударьте по любому барабану, чтобы начать запись.



3. Во время записи, запись прекращается через 3 секунды после того, как вы перестали играть, или непосредственно нажмите кнопку STOP для прекращения записи. После завершения записи нажмите кнопку PLAY, чтобы прослушать эту запись.



2. Во время записи нажмите кнопку Pause, чтобы приостановить запись, и нажмите кнопку Record, чтобы продолжить запись.



## ФУНКЦИЯ ОБУЧЕНИЯ

1. В режиме Drum Kit, нажмите кнопку COACH, чтобы войти в режим обучения.

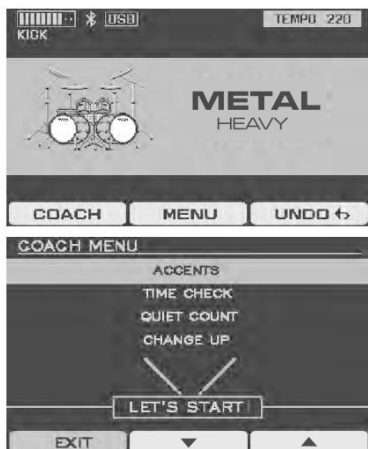

2. Нажмите кнопку ▲ или ▼ для выбора режима тренировки и нажмите кнопку ОК, либо кнопку CLICK для начала занятий.

### Акцент

В этом режиме вы можете потренироваться в переносе акцента.

1. Войдите в режим ACCENTS, тренировка начнется автоматически после предварительного отсчета из четырех ударов.



2. После завершения упражнения система автоматически выведет ваш результат. (Нажмите START, чтобы снова начать упражнение.)



3. Нажмите SETUP, чтобы войти в интерфейс настройки, нажмите кнопку ▲ или ▼, чтобы выбрать элемент, который вы хотите установить, и настройте параметры с помощью регулятора INSTRUMENT.



Таблица сравнения параметров

Параметр	Диапазон	Описание
Rhythm Shift	8 <sup>th</sup> /Triplet/16 <sup>th</sup>	Переключение типа акцента
Sound	FULL/4 <sup>th</sup> /ACCENT/QUIET	Переключение звука
Score	OFF/4bar/8bar/16bar/32bar	Переключение режима оценки

4. Нажмите CLICK, чтобы войти в интерфейс настройки метронома, нажмите кнопку ▲ или ▼, чтобы выбрать параметр, который вы хотите настроить, и настройте параметры с помощью регулятора INSTRUMENT.

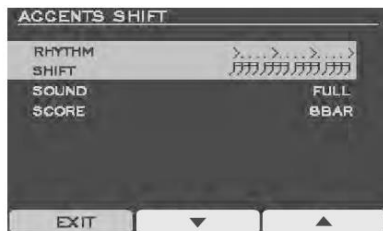

Таблица сравнения параметров

Параметр	Диапазон	Описание
Tempo	40-240	Настройка темпа
Sound	1/2/3/4	Настройка звука
Volume	0-127	Настройка громкости
Pan	L64-CENTER-R63	Настройка панорамы

### Контроль времени

В этом режиме вы тренируете чувство ритма.

1. Войдите в режим TIME CHECK, тренировка начнется автоматически после предварительного отсчета из четырех ударов.



2. После завершения упражнения система автоматически выведет ваш результат. (Нажмите START, чтобы снова начать упражнение.)



3. Нажмите SETUP, чтобы войти в интерфейс настройки, нажмите кнопку ▲ или ▼, чтобы выбрать элемент, который вы хотите установить, и настройте параметры с помощью регулятора INSTRUMENT.



Таблица сравнения параметров

Параметр	Диапазон	Описание
Score	OFF/4bar/8bar/16bar/32bar	Переключение режима оценки
Display1	KICK/SNARE/TOMS/RIDE/CYMS/HIHAT	Позиция теста 1
Display2	KICK/SNARE/TOMS/RIDE/CYMS/HIHAT	Позиция теста 2
Gauge	LEFT AHEND/ LEFT BEHIND	Переключение режима измерения

4. Нажмите CLICK, чтобы войти в интерфейс настройки метронома, нажмите кнопку ▲ или ▼, чтобы выбрать параметр, который вы хотите настроить, и настройте параметры с помощью регулятора INSTRUMENT.



Таблица сравнения параметров

Параметр	Диапазон	Описание
Tempo	40-240	Настройка темпа
Beat	1-9	Настройка доли
Rhythm	Triplet/4 <sup>th</sup> /8 <sup>th</sup> /16 <sup>th</sup>	Переключение ноты
Sound	1/2/3/4	Настройка звука
Volume	0-127	Настройка громкости
Pan	L64-CENTER-R63	Настройка панорамы

### Беззвучный отсчет

В этом режиме метроном поочередно включает и выключает звук, развивая ваше чувство ритма.

1. Войдите в режим QUIET COUNT, тренировка начнется автоматически после предварительного отсчета из четырех ударов.



2. В режиме беззвучного отсчета метроном отключается.



3. Оценки выставляются автоматически после завершения каждой тренировки и продолжения занятий.



4. Нажмите SETUP, чтобы войти в интерфейс настройки, нажмите кнопку ▲ или ▼, чтобы выбрать элемент, который вы хотите установить, и настройте параметры с помощью регулятора INSTRUMENT.



Таблица сравнения параметров

Параметр	Диапазон	Описание
Measures	4/8/12/16	Количество долей в такте
Beat	1/2/4/6	Тихая доля

5. Нажмите CLICK, чтобы войти в интерфейс настройки метронома, нажмите кнопку ▲ или ▼, чтобы выбрать параметр, который вы хотите настроить, и настройте параметры с помощью регулятора INSTRUMENT.



Таблица сравнения параметров

Параметр	Диапазон	Описание
Tempo	40-240	Настройка темпа
Beat	1-9	Настройка доли
Rhythm	Triplet/4 <sup>th</sup> /8 <sup>th</sup> /16 <sup>th</sup>	Переключение ноты
Sound	1/2/3/4	Настройка звука
Volume	0-127	Настройка громкости
Pan	L64-CENTER-R63	Настройка панорамы

### Изменение скорости

В этом режиме вы можете тренировать точность скорости исполнения для разных нот за одно и то же время.

1. Войдите в режим CHANGE UP, тренировка начнется автоматически после предварительного отсчета из четырех ударов.



2. В данном режиме оценка не выставляется. Нажмите SETUP, чтобы войти в интерфейс настройки, нажмите кнопку ▲ или ▼, чтобы выбрать элемент, который вы хотите установить, и настройте параметры с помощью регулятора INSTRUMENT.



Таблица сравнения параметров

Параметр	Диапазон	Описание
Durtion	5/10/15/20 MIN	Время занятия
Change-UP	16 <sup>th</sup> /5/6	Настройка ноты
Measures	1/2/4/8	Количество тактов

3. Нажмите CLICK, чтобы войти в интерфейс настройки метронома, нажмите кнопку ▲ или ▼, чтобы выбрать параметр, который вы хотите настроить, и настройте параметры с помощью регулятора INSTRUMENT.

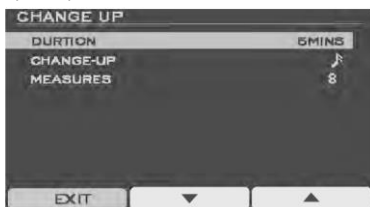

Таблица сравнения параметров

Параметр	Диапазон	Описание
Tempo	40-240	Настройка темпа
Beat	1-9	Настройка доли
Sound	1/2/3/4	Настройка звука
Volume	0-127	Настройка громкости
Pan	L64-CENTER-R63	Настройка панорамы

## СИСТЕМНЫЕ УСТАНОВКИ

Нажмите кнопку MENU в главном интерфейсе, чтобы войти в меню, и используйте клавиши вверх и вниз, чтобы выбрать элемент, который вы хотите установить, нажмите ENTER, чтобы войти.



### Настройка хай-хэта

Выберите пункт HIHAT SETTING и нажмите клавишу ENTER для входа. Этот интерфейс используется для настройки системного значения хай-хэта.

Отрегулируйте значение с помощью ручки INSTRUMENT.

HH VOLUME (Регулировка громкости хай-хэта). Диапазон: 0-126

HH OPEN VAL (Регулировка диапазона открытия хай-хэта) Диапазон: 70-126

HH CLOSE VAL (Регулировка диапазона закрытия хай-хэта). Диапазон: 1-60



### Триггер

1. На экране MENU выберите TRIGGER и нажмите ENTER для входа.

2. Ударьте по пэду, который хотите настроить.

3. Используйте кнопки ▲ и ▼, чтобы выбрать параметр, который вы хотите отрегулировать, используйте регулятор INSTRUMENT для настройки.



\* Чем выше чувствительность, тем громче звук даже при легком постукивании по пэду. Чем ниже чувствительность, тем меньше будет громкость при сильном ударе по пэду. Попробуйте настроить чувствительность в соответствии с вашими привычками.

Параметр	Значение	Описание
SENSITIVE	0,1-3,2	Регулирует чувствительность мембраны под ваш стиль игры. Высокая чувствительность даст сильный звук при слабом ударе. При низкой чувствительности сильный удар даст тихий звук.
THRESHOLD	0-16	Эта настройка позволяет выставить величину срабатывания триггера. Таким образом, можно предотвратить звучание мембраны из-за вибрации других мембран.
<p>Пример: звук В воспроизводится, звуки А и С не воспроизводятся.</p> <p>При установке более высокого значения, установка может перестать реагировать на слабые удары. Постепенно поднимайте "пороговое" значение, ударяя по мембране.</p> <p>Проверьте настройки. Повторите процесс, пока не получите идеальное значение для вашего стиля игры</p>		
SCANTIME	1ms–8ms	Задает время обнаружения сигнала триггера. Поскольку время срабатывания триггера может отличаться в зависимости от особенности каждой мембраны или акустических триггеров, одинаковые по силе удары могут дать звук разной громкости. В этом случае вы можете настроить время сканирования триггера.
<p>Постоянно ударяя по мембране с одинаковой силой, постепенно поднимайте время сканирования триггера, пока громкость ударов не станет одинаковой. Найдя нужное значение, проверьте звучание мягких и сильных ударов, убедитесь, что громкость звука меняется соответственно силе удара.</p> <p>При повышении времени сканирования увеличивается время срабатывания триггера. Выставляйте минимально возможное значение.</p>		
MASKTIME	4ms-64ms	Запрещает двойное срабатывание триггера. Во время игры палочка может отскочить от поверхности мембраны и снова ударить по ней. Параметр Mask Time поможет избежать нежелательных "дуплетов". После удара мембрана не будет реагировать на повторные удары в течение времени, заданного параметром. Отрегулируйте значение Mask Time во время игры.

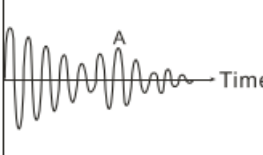
<p>Во время игры ударьте по мембране, стараясь получить двойной удар. Постепенно поднимайте значение параметра до тех пор, пока вторичный сигнал не исчезнет.</p> <p>* Если выставить слишком высокое значение, то будет трудно или невозможно играть в быстром темпе, например, исполнить барабанную дробь.</p>		
<p>RETRIG-CANCEL</p>	<p>0-16</p>	<p>Данный параметр важен при использовании акустических триггеров, которые могут дать искаженные волновые формы и способны привести к появлению дополнительных призвуков. Параметр распознает такое искажение и предотвращает его.</p>
<p>Ударьте по мембране, постепенно поднимая значение параметра до тех пор, пока вторичный сигнал триггера не исчезнет.</p> <p>* Если выставить слишком высокое значение, то будет трудно или невозможно играть в быстром темпе, например, исполнить барабанную дробь.</p>		
<p>X-TALK CANCEL</p>	<p>0-80%</p>	<p>Этот параметр позволяет избежать перекрестных помех, когда при ударе по одной мембране, вы слышите звук другой. Это может произойти, когда мембраны установлены на одной стойке. В некоторых случаях вы можете избежать перекрестных помех, увеличив расстояние между монтажными пластинами.</p>
<p>CURVE</p>	<p>LINEAR/EXP/LOG/LOUD</p>	<p>Этот параметр устанавливает тип зависимости между скоростью и громкостью игры</p>
<p>RIMGAIN</p>	<p>0,1-3,2</p>	<p>Позволяет настроить соотношение между силой удара по ободу барабана или тарелки и громкостью звучания. При невысоком значении параметра, звук будет негромким даже при сильном ударе.</p>
<p>HEAD RIM ADJUST</p>	<p>0,1-3,0</p>	<p>Если при ударе по ободу или по ребру звук будет хуже, чем вы хотите, вы можете улучшить это, отрегулировав параметр RIM ADJUST. Если значение установлено слишком низким, звука не будет.</p>

**ВАЖНО:** Параметры сохраняются автоматически при выходе из режима.



## МИДИ НОТА

Установите выход MIDI-ноты, соответствующий пэду, OFF означает, что выход отсутствует

1. В интерфейсе MENU выберите MIDI NOTE и нажмите ENTER.



2. Используйте кнопки ▲ и ▼, чтобы выбрать параметр, который вы хотите отрегулировать, используйте регулятор INSTRUMENT для настройки.

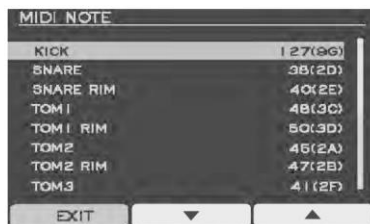

Параметр	Диапазон настройки	Описание
KICK	OFF, 0-127	Настройка миди ноты бочки
SNARE	OFF, 0-127	Настройка миди ноты малого барабана
SNARE RIM	OFF, 0-127	Настройка миди ноты обода малого барабана
TOM1	OFF, 0-127	Настройка миди ноты тома 1
TOM1 RIM	OFF, 0-127	Настройка миди ноты обода тома 1
TOM2	OFF, 0-127	Настройка миди ноты тома 2
TOM2 RIM	OFF, 0-127	Настройка миди ноты обода тома 2
TOM3	OFF, 0-127	Настройка миди ноты тома 3
TOM3 RIM	OFF, 0-127	Настройка миди ноты обода тома 3
RIDE BOW	OFF, 0-127	Настройка миди ноты центра райда
RIDE EDGE	OFF, 0-127	Настройка миди ноты края райда
RIDE BELL	OFF, 0-127	Настройка миди ноты купола райда
CRASH1 BOW	OFF, 0-127	Настройка миди ноты центра краша1
CRASH1 EDGE	OFF, 0-127	Настройка миди ноты края краша1
CRASH2 BOW	OFF, 0-127	Настройка миди ноты центра краша2
CRASH2 EDGE	OFF, 0-127	Настройка миди ноты края краша2
HH OPEN BOW	OFF, 0-127	Настройка миди ноты центра откр. хай-хэта
HH OPEN EDGE	OFF, 0-127	Настройка миди ноты края откр. хай-хэта
HH CLOSE BOW	OFF, 0-127	Настройка миди ноты центра закр. хай-хэта
HH CLOSE EDGE	OFF, 0-127	Настройка миди ноты края закр. хай-хэта
HH PEDAL	OFF, 0-127	Настройка миди ноты педали хай-хэта
TOM4	OFF, 0-127	Настройка миди ноты тома 4
TOM4 RIM	OFF, 0-127	Настройка миди ноты обода тома 4

**Важно:** при выходе из этого режима параметры автоматически сохраняются.

## МЕТРОНОМ

1. Выберите пункт CLICK в интерфейсе MENU и нажмите ENTER, чтобы войти.
2. Используйте кнопки ▲ и ▼, чтобы выбрать параметр, который вы хотите отрегулировать, используйте регулятор INSTRUMENT для настройки.



Таблица сравнения параметров



Параметр	Диапазон	Описание
Tempo	40-240	Настройка темпа
Beat	1-9	Настройка доли
Rhythm	Triplet/4 <sup>th</sup> /8 <sup>th</sup> /16 <sup>th</sup>	Переключение ноты
Sound	1/2/3/4	Настройка звука
Volume	0-127	Настройка громкости
Pan	L64-CENTER-R63	Настройка панорамы

**Важно:** при выходе из этого режима параметры автоматически сохраняются.

## ВОССТАНОВЛЕНИЕ ЗАВОДСКИХ НАСТРОЕК

1. На экране MENU выберите FACTORY RESET и нажмите ENTER для входа.
2. Используйте клавиши ▲ и ▼, чтобы выбрать параметр, который вы хотите настроить, и нажмите ENTER, чтобы ввести настройку.

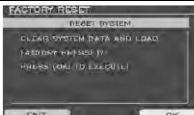
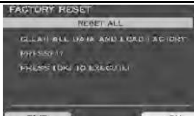

Параметр	Окно интерфейса	Описание
RESET CURRENT KT		Восстановить все текущие параметры текущей ударной установки до заводских настроек.
RESET ALL KT		Восстановите все параметры всех наборов ударных до заводских.
RESET SYSTEM		Восстановите содержимое исходной версии системы до заводских настроек.
RESET ALL		Восстановите все значения содержимого до заводских настроек (восстановление в один клик)

## ПРОЧИЕ НАСТРОЙКИ

1. На экране MENU выберите OPTION и нажмите ENTER для входа.
2. Используйте клавиши ▲ и ▼, чтобы выбрать параметр, который вы хотите настроить, и нажмите ENTER, чтобы ввести настройку.

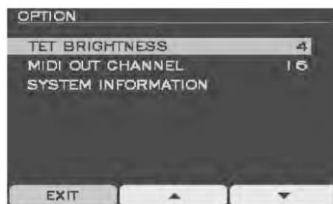

Параметр	Диапазон настройки	Описание
TFT BRIGHTNESS	0-10	Настройка яркости дисплея
MIDI OUT CHANNEL	1-16	Выбор канала MIDI сигнала
SYSTEM INFORMATION		Информация о версии системы

## ПОДКЛЮЧЕНИЕ К КОМПЬЮТЕРУ

Установка DM-7/DM-7X оснащена разъемом USB. При подключении к персональному компьютеру, на дисплее появится иконка USB, DM-7/DM-7X начнет обмен данными с компьютером.

**ВАЖНО:** Прежде чем подключать USB кабель к компьютеру, пожалуйста, закройте все программы, использующие ресурсы MIDI и USB.



## СПЕЦИФИКАЦИЯ

Максимальная полифония:	108 голосов
Дисплей:	Пользовательский (ЖК с подсветкой)
Количество инструментов:	30 наборов тембров
Наборов (Drum Kits):	48 (Пользовательских – 18, заводских - 30)
Песен:	20 демо треков
Треков для записи:	10
Метроном:	Настраиваемый (звук, темп, тип ритма, сильная доля, громкость)
Триггеры:	Tomx3, Snare, Hi-Hat, Crashx1, Ridex1, Kick
Разъемы:	Наушники, USB MIDI, SD card, линейный вход, линейный выход
Питание:	Адаптер 9V (⊖ ⊕)

**Аксессуары:** Шнур питания, РУКОВОДСТВО ПО ЭКСПЛУАТАЦИИ

**ПРИМЕЧАНИЕ:** В целях улучшения качества продукции характеристики и внешний вид устройства могут быть изменены без уведомления.

## ГРУППЫ УДАРНЫХ

Style	Full Name
POP	Standard
	Original
	Vintage
	Studio
	Stage
	POP06
	POP07
	POP08
ROCK	Standard
	Stage
	Original
	Studio
	Vintage
	ROCK06
	ROCK07
	ROCK07
METAL	Heavy
	Blast
	90s
	Diabolic
	Progressive
	METAL06
	METAL07
	METAL08
JAZZ	Standard
	Original
	Live
	Swing
	Modern
	JAZZ06
	JAZZ07
	JAZZ08
FOLK	Jing-Opera
	Bangor
	Latin
	Conga
	Africa
	FOLK06
	FOLK07
	FOLK08
ELECTRONIC	Standard
	Morden Machine
	Ambience
	Dubstep
	Stage
	ELECT06
	ELECT07
	ELECT08

## ТАБЛИЦА РЕАЛИЗАЦИИ MIDI

Function		Transmitted	Recognized	Remarkd
Basic default		10	1-16	
Channel changed		No	No	
Note		0-127	0-127	
Velocity:	Note on	Yes	Yes	
	Note off	No	Yes	
After Key's		No	Yes	
Touch Channel's		No	Yes	
Control change:	0	No	No	Bank select
	1	No	Yes	Modulation
	5	No	Yes	Portamento time
	7	No	Yes	Volume
	10	No	Yes	Pan
	11	No	Yes	Expression
	64	No	Yes	Sustain pedal
	65	No	Yes	Portamento on/off
	66	No	Yes	Sostenuto pedal
	67	No	Yes	Soft pedal
	120	No	Yes	All sound off
121	No	Yes	Reset all controllers	
123	No	Yes	All note off	
Program change		No	Yes	Yes
System exclusive		No	No	No





## ГАРАНТИЙНЫЕ ОБЯЗАТЕЛЬСТВА

Устройство отвечает утвержденным образцам и требованиям стандартов: Декларация соответствия ТР ТС 020/2011 «Электромагнитная совместимость технических средств» и ТР ТС 004/2011 «О безопасности низковольтного оборудования», Директивы 2006/95/ЕС, 2004/108/ЕС. Маркирование устройства: модели, торговой марки, знаком соответствия ТР ТС производится на потребительской упаковке. Гарантийные обязательства отвечают Закону РФ «О защите прав потребителей». В соответствии с «Постановлением Правительства от 19 января 1998 года №55» музыкальные инструменты относятся к технически сложным товарам бытового назначения и попадают в «Перечень не продовольственных товаров надлежащего качества, не подлежащих возврату или обмену на аналогичный товар других размера, формы, габарита, фасона, расцветки или комплектации».

Гарантийный срок – 12 месяцев со дня продажи инструмента магазином при условии соблюдения покупателем правил эксплуатации и условий хранения. Без правильно оформленного гарантийного талона или при наличии исправления в нем, претензии по качеству не принимаются. При утере талон не восстанавливается. В случае выявления дефектов производственного характера владелец имеет право на бесплатный ремонт или замену инструмента на протяжении гарантийного срока при соблюдении следующих условий: ремонт производится только уполномоченными сервисными мастерскими по заключению экспертизы что поломка или неисправность относится к разряду гарантийных; гарантия не распространяется на изделия, поврежденные в результате неправильной эксплуатации, несоблюдении условий хранения, небрежного обращения, неправильной регулировки и настройки, попадания жидкости и химических веществ; на изделия с механическими повреждениями; если в течение гарантийного срока какая-либо часть или части инструмента будут заменены нестандартными, не рекомендованными или самодельными, а также если изделие подвергалось ремонту или модернизации лицом или организацией не уполномоченными, гарантия может быть полностью или частично прервана без дополнительного извещения.

Гарантия не распространяется на расходные материалы, такие как:

- Лампы
- Кабели
- Динамики

Внимание! Гарантия не распространяется на:

- неисправности, вызванные несоблюдением требований, указанных в Руководстве пользователя;
- неисправности, вызванные попаданием в устройство посторонних предметов или жидкостей
- механические повреждения, произошедшие по вине покупателя.

Претензии к качеству инструмента без наличия паспорта и чека не принимаются.

Наименование (модель)	Тренажер для ударных	
Заводской серийный номер		
Производитель	«Cherub Technology Co., Ltd» Адрес: 5-6/F Building A2,Xili Nangang No.2 Industrial Park, Songbai Rd, Nanshan District,Shenzhen.518108, Guangdong, China	
Страна происхождения	Китай	
Торговая марка	NUX	
Маркировка модели	DM-7 DM-7X	
Импортер в Российскую Федерацию:	ООО «Лютнер СПб» 195027, г. Санкт-Петербург, пр-кт. Металлистов, дом 7, литер А, офис 405 Почтовый адрес: 191124, Санкт-Петербург, а/я 15, тел. (812) 611-00-97 www.lutner.ru	
Дата выпуска (месяц, год)		
Дата продажи		
Подпись продавца		
Штамп продавца		
Исправность устройства проверена в присутствии покупателя. С правилами эксплуатации ознакомлен (а), претензий по внешнему виду и качеству инструмента не имею:		
<hr style="width: 20%; margin: auto;"/> (подпись покупателя)		